



**BESCHILDERUNGS- UND  
MARKIERUNGS-SERVICE  
GMBH F R E I B U R G**  
FON 07 61 - 51 51 7-0  
FAX 07 61 - 51 51 755



**BÜGEL**



**Edelstahlbügel**

Durchmesser 48 mm  
Oberfläche geschliffen



4795\_449.09



4795\_449.30

	<b>Gesamtbreite</b>	<b>Gesamthöhe</b>	<b>ca. kg</b>	<b>Art.-Nr.</b>
<b>ohne Querholm</b>		<b>zum Einbetonieren</b>		
800 mm	1200 mm		8,5	4795_449.09
1000 mm	1200 mm		9,0	4795_449.12
1200 mm	1200 mm		9,5	4795_449.13
<b>ohne Querholm</b>		<b>zum Einbetonieren</b>		
800 mm	1200 mm		9,5	4795_449.21
1000 mm	1200 mm		11,0	4795_449.21
1200 mm	1200 mm		12,0	4795_449.23
<b>Universalbügel</b>		<b>zum Einbetonieren</b>		
300 mm	1200 mm		5,5	4795_449.30
<b>Rundbügel</b>		<b>zum Einbetonieren</b>		
650 mm	1200 mm		7,0	4795_449.65
<b>mit Querholm</b>		<b>zum Einbetonieren</b>		
650 mm	1200 mm		8,0	4795_449.66
<b>Fahrradanlehnbügel</b> Durchmesser 48 mm mit sehr schönem und funktionellem Design				
1400 mm Überflur	550 mm Überflur		9,0	4795_449.50

## Anlehn- und Absperrbügel aus Stahlrundrohr

Durchmesser 48 mm

standsicher

beidseitig anlehnbar

optimaler Diebstahlschutz

pulverbeschichtet in gängigen Farben

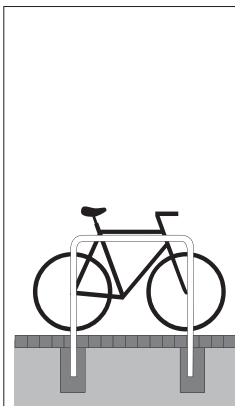

<b>Gesamtbreite</b>	<b>Gesamthöhe</b>	<b>ca. kg</b>	<b>Art.-Nr.</b>
<b>feuerverzinkt</b>			
<b>ohne Querholm</b>		<b>zum Einbetonieren</b>	
1000 mm	1000 mm	7,5	4795_448.06
1500 mm	1000 mm	8,5	4795_448.07
2000 mm	1000 mm	10,0	4795_448.08
700 mm	1200 mm	7,5	4795_448.11
1000 mm	1200 mm	8,5	4795_448.12
1200 mm	1200 mm	9,0	4795_448.13
500 mm	1400 mm	8,0	4795_448.09
1000 mm	1400 mm	9,5	4795_448.10
1500 mm	1400 mm	11,0	4795_448.15
2000 mm	1400 mm	12,0	4795_448.20
2500 mm	1400 mm	13,5	4795_448.25
<b>ohne Querholm</b>		<b>zum Aufdübeln</b>	
1000 mm	1000 mm	8,5	4795_448.52



<b>verzinkt und weiß beschichtet mit rot reflektierenden Streifen</b>			
<b>ohne Querholm</b>		<b>zum Einbetonieren</b>	
1000 mm	1000 mm	7,5	4795_448.06B
1500 mm	1000 mm	8,5	4795_448.07B
2000 mm	1000 mm	10,0	4795_448.08B
700 mm	1200 mm	7,5	4795_448.11B
1000 mm	1200 mm	8,5	4795_448.12B
1200 mm	1200 mm	9,0	4795_448.13B
500 mm	1400 mm	8,0	4795_448.09B
1000 mm	1400 mm	9,5	4795_448.10B
1500 mm	1400 mm	11,0	4795_448.15B
2000 mm	1400 mm	12,0	4795_448.20B
2500 mm	1400 mm	13,5	4795_448.25B
<b>ohne Querholm</b>		<b>zum Aufdübeln</b>	
1000 mm	1000 mm	8,5	4795_448.52B



## Anlehn- und Absperrbügel aus Stahlrundrohr

Durchmesser 48 mm

standsicher

beidseitig anlehnbar

optimaler Diebstahlschutz

pulverbeschichtet in gängigen Farben

	<b>Gesamtbreite</b>	<b>Gesamthöhe</b>	<b>ca. kg</b>	<b>Art.-Nr.</b>
	<b>feuerverzinkt mit Querholm</b>	<b>zum Einbetonieren</b>		
	700 mm	1200 mm	9,0	4795_448.21
	1000 mm	1200 mm	11,0	4795_448.22
	1200 mm	1200 mm	12,0	4795_448.23
	500 mm	1400 mm	9,5	4795_448.31
	1000 mm	1400 mm	12,0	4795_448.32
	1500 mm	1400 mm	15,0	4795_448.33
	2000 mm	1400 mm	17,0	4795_448.34
	2500 mm	1400 mm	20,0	4795_448.35
	<b>mit Querholm</b>	<b>zum Aufdübeln</b>		
	1000 mm	1000 mm	11,0	4795_448.62
	<b>verzinkt und weiß beschichtet mit rot reflektierenden Streifen</b>	<b>zum Einbetonieren</b>		
	<b>mit Querholm</b>	<b>zum Einbetonieren</b>		
	700 mm	1200 mm	9,0	4795_448.21B
	1000 mm	1200 mm	11,0	4795_448.22B
1200 mm	1200 mm	12,0	4795_448.23B	
500 mm	1400 mm	9,5	4795_448.31B	
1000 mm	1400 mm	12,0	4795_448.32B	
1500 mm	1400 mm	15,0	4795_448.33B	
2000 mm	1400 mm	17,0	4795_448.34B	
2500 mm	1400 mm	20,0	4795_448.35B	
<b>mit Querholm</b>	<b>zum Aufdübeln</b>			
1000 mm	1000 mm	11,0	4795_448.62B	

## Abweisebügel aus Stahlrundrohr

Durchmesser 60 mm

Rohrbügel zum Schutz vor Gefahren

zum Absichern von Bürgersteigen, Trennen von Fahrbahnen,  
Absperren von Grünflächen für Autos oder zum Schutz für  
Bäume, Blumenrabatten etc.

ideal auch als Sicherheitsschutz in Produktion und Lager  
pulverbeschichtet in gängigen Farben

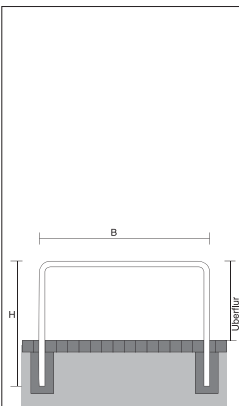

<b>Gesamtbreite</b>	<b>Gesamthöhe</b>	<b>ca. kg</b>	<b>Art.-Nr.</b>
<b>feuerverzinkt</b>			
<b>ohne Querholm</b>		<b>zum Einbetonieren</b>	
1000 mm	1000 mm	95	4795_465.06
1500 mm	1000 mm	11,5	4795_465.07
2000 mm	1000 mm	13,0	4795_465.08
700 mm	1200 mm	8,5	4795_465.11
1000 mm	1200 mm	11,0	4795_465.12
1200 mm	1200 mm	11,5	4795_465.13
500 mm	1400 mm	10,0	4795_465.09
1000 mm	1400 mm	12,5	4795_465.10
1500 mm	1400 mm	14,0	4795_465.15
2000 mm	1400 mm	16,0	4795_465.20
2500 mm	1400 mm	17,5	4795_465.25
<b>ohne Querholm</b>		<b>zum Aufdübeln</b>	
1000 mm	1000 mm	9,0	4795_465.52



<b>verzinkt und weiß beschichtet mit rot reflektierenden Streifen</b>			
<b>ohne Querholm</b>		<b>zum Einbetonieren</b>	
1000 mm	1000 mm	95	4795_465.06B
1500 mm	1000 mm	11,5	4795_465.07B
2000 mm	1000 mm	13,0	4795_465.08B
700 mm	1200 mm	8,5	4795_465.11B
1000 mm	1200 mm	11,0	4795_465.12B
1200 mm	1200 mm	11,5	4795_465.13B
500 mm	1400 mm	10,0	4795_465.09B
1000 mm	1400 mm	12,5	4795_465.10B
1500 mm	1400 mm	14,0	4795_465.15B
2000 mm	1400 mm	16,0	4795_465.20B
2500 mm	1400 mm	17,5	4795_465.25B
<b>ohne Querholm</b>		<b>zum Aufdübeln</b>	
1000 mm	1000 mm	9,0	4795_465.52B



**BESCHILDERUNGS- UND  
MARKIERUNGS-SERVICE  
GMBH F R E I B U R G**

**FON 07 61 - 51 51 7-0**

**FAX 07 61 - 51 51 755**

**BÜGEL**

## Abweisebügel aus Stahlrundrohr

Durchmesser 60 mm

Rohrbügel zum Schutz vor Gefahren

zum Absichern von Bürgersteigen, Trennen von Fahrbahnen,  
Absperren von Grünflächen für Autos oder zum Schutz für  
Bäume, Blumenrabatten etc.

ideal auch als Sicherheitsschutz in Produktion und Lager  
pulverbeschichtet in gängigen Farben



	<b>Gesamtbreite</b>	<b>Gesamthöhe</b>	<b>ca. kg</b>	<b>Art.-Nr.</b>
	<b>feuerverzinkt mit Querholm</b>	<b>zum Einbetonieren</b>		
	700 mm	1200 mm	10,0	4795_465.21
	1000 mm	1200 mm	13,5	4795_465.22
	1200 mm	1200 mm	14,5	4795_465.23
	500 mm	1400 mm	13,5	4795_465.31
	1000 mm	1400 mm	15,0	4795_465.32
	1500 mm	1400 mm	18,0	4795_465.33
	2000 mm	1400 mm	22,0	4795_465.34
	2500 mm	1400 mm	26,0	4795_465.35
	<b>mit Querholm</b>	<b>zum Aufdübeln</b>		
	1000 mm	1000 mm	9,0	4795_465.62
	<b>verzinkt und weiß beschichtet mit rot reflektierenden Streifen</b>	<b>zum Einbetonieren</b>		
	<b>mit Querholm</b>	<b>zum Einbetonieren</b>		
	700 mm	1200 mm	10,0	4795_465.21B
	1000 mm	1200 mm	13,5	4795_465.22B
1200 mm	1200 mm	14,5	4795_465.23B	
500 mm	1400 mm	13,5	4795_465.31B	
1000 mm	1400 mm	15,0	4795_465.32B	
1500 mm	1400 mm	18,0	4795_465.33B	
2000 mm	1400 mm	22,0	4795_465.34B	
2500 mm	1400 mm	26,0	4795_465.35B	
<b>mit Querholm</b>	<b>zum Aufdübeln</b>			
1000 mm	1000 mm	9,0	4795_465.62B	

## Bügel aus Stahlrohr

Durchmesser 48 mm

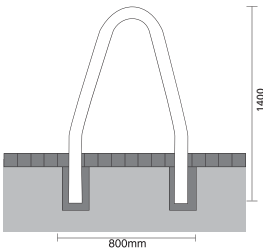
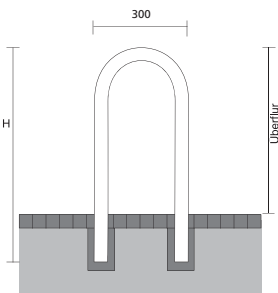
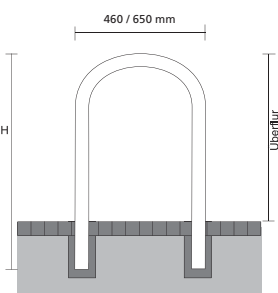
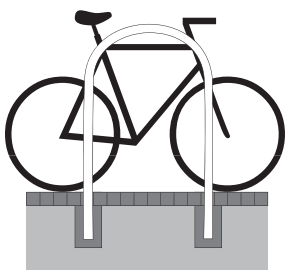
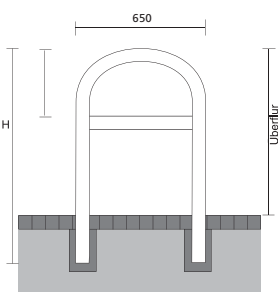
		ca. kg	Art.-Nr.
	<b>Baumenschutzbügel</b> Gesamtbreite: ca. 750 mm Gesamthöhe: ca. 1400 mm		
	feuerverzinkt feuerverzinkt und grün beschichtet (RAL 6005)	8,0 8,0	4795_443.00 4795_443.00B
	<b>Universalbügel zum Einbetonieren</b> Gesamtbreite: ca. 300 mm Gesamthöhe: ca. 1400 mm		
	feuerverzinkt feuerverzinkt und grün beschichtet (RAL 6005)	6,0 6,0	4795_448.70 4795_448.70B
	<b>Rundbügel zum Einbetonieren</b> Gesamtbreite: ca. 460 mm Gesamthöhe: ca. 1200 mm		
	feuerverzinkt feuerverzinkt und grün beschichtet (RAL 6005)	7,0 7,0	4795_448.046 4795_448.046B
	<b>Rundbügel ohne Querstrebe zum Einbetonieren</b> Gesamtbreite: ca. 650 mm Gesamthöhe: ca. 1200 mm		
	feuerverzinkt feuerverzinkt und grün beschichtet (RAL 6005)	7,0 7,0	4795_448.065 4795_448.065B
	<b>Rundbügel mit Querstrebe zum Einbetonieren</b> Gesamtbreite: ca. 650 mm Gesamthöhe: ca. 1200 mm		
	feuerverzinkt feuerverzinkt und grün beschichtet (RAL 6005)	8,0 8,0	4795_448.066 4795_448.066B





**BESCHILDERUNGS- UND  
MARKIERUNGS-SERVICE  
GMBH F R E I B U R G**

**FON 07 61 - 51 51 7-0**

**FAX 07 61 - 51 51 755**

**BÜGEL**



## Bügel aus Stahlrohr

Durchmesser 60 mm

Einen wirkungsvollen Beitrag zum Umweltschutz bietet unser Baumschutzbügel. Eine Beschädigung des wertvollen Baumbestandes durch einparkende Fahrzeuge wird hiermit verhindert.

Auch als Schutz für Laternen etc. ideal einsetzbar.

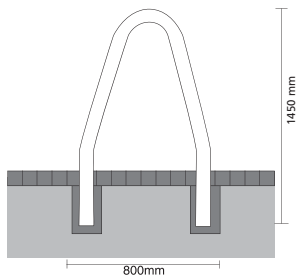

### Baumschutzbügel

Gesamtbreite: ca. 800 mm

Gesamthöhe: ca. 1450 mm

feuerverzinkt

ca. kg

Art.-Nr.

feuerverzinkt und grün  
beschichtet (RAL 6005)

10,0

4795\_463.00

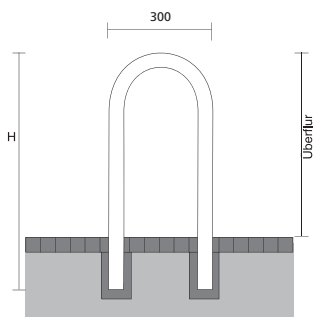

### Universalbügel zum Einbetonieren

Gesamtbreite: ca. 400 mm

Gesamthöhe: ca. 1400 mm

feuerverzinkt

8,5

4795\_465.70

feuerverzinkt und grün  
beschichtet (RAL 6005)

8,5

4795\_465.70B





**BESCHILDERUNGS- UND  
MARKIERUNGS-SERVICE  
GMBH F R E I B U R G**  
FON 07 61 - 51 51 7-0  
FAX 07 61 - 51 51 755

**BÜGEL**

## Schutzbügel

Stahlrundrohr d = 48 mm x 2,5 mm  
Sicherheitsschutz für Gefahrenzonen  
(Eingänge, Rampen, Abtrennungen, etc.)  
Feuerverzinkt, gelb pulverbeschichtet mit  
schwarzen Warnstreifen



	Gesamtbreite	Höhe überflur	ca. kg	Art.-Nr.
<b>Ortsfest zum Einbetonieren</b>				
	1000 mm	1000 mm	12,0	4795_448.32BG
	1500 mm	1000 mm	15,0	4795_448.33BG
	2000 mm	1000 mm	17,0	4795_448.34BG
<b>zum Aufdübeln</b>				
	1000 mm	1000 mm	11,5	4795_448.62BG
	1500 mm	1000 mm	14,5	4795_448.63BG
	2000 mm	1000 mm	16,5	4795_448.64BG

## Schutzbügel

mit Unterfahrschutz

<b>zum Einbetonieren</b>				
	750 mm	650 mm	16,5	4795_477.12B
	1000 mm	250 mm	12,0	4795_477.13B
<b>zum Aufdübeln</b>				
	750 mm	650 mm	16,5	4795_477.32B
	1000 mm	250 mm	12,0	4795_477.33B



**BESCHILDERUNGS- UND  
MARKIERUNGS-SERVICE  
GMBH F R E I B U R G**

**FON 07 61 - 51 51 7-0  
FAX 07 61 - 51 51 755**

**BÜGEL**

## Schutzbügel

Stahlrundrohr 76 mm Durchmesser  
Wirkungsvoller Schutz für den Innen- und Außenbereich,  
für Lager und Produktion.  
Feuerverzinkt, gelb pulverbeschichtet mit schwarzen  
Warnstreifen



	<b>Gesamtbreite</b>	<b>Höhe Überflur</b>	<b>ca. kg</b>	<b>Art.-Nr.</b>
<b>zum Einbetonieren</b>				
	300 mm	250 mm	4,0	4795_477.01B
	750 mm	250 mm	6,0	4795_477.02B
	1200 mm	250 mm	7,0	4795_477.03B
	300 mm	650 mm	8,0	4795_477.04B
	750 mm	650 mm	10,0	4795_477.05B
	1200 mm	650 mm	11,0	4795_477.06B
	300 mm	1150 mm	13,0	4795_477.07B
	750 mm	1150 mm	10,0	4795_477.08B
	1200 mm	1150 mm	11,0	4795_477.09B
<b>zum Aufdübeln</b>				
	300 mm	250 mm	4,0	4795_477.21B
	750 mm	250 mm	6,0	4795_477.22B
	1200 mm	250 mm	7,0	4795_477.23B
	300 mm	650 mm	8,0	4795_477.24B
	750 mm	650 mm	10,0	4795_477.25B
	1200 mm	650 mm	11,0	4795_477.26B
	300 mm	1150 mm	13,0	4795_477.27B
	750 mm	1150 mm	10,0	4795_477.28B
	1200 mm	1150 mm	11,0	4795_477.29B
<b>90° Schutzwinkel</b>				
	350 mm	650 mm	13,0	4795_477.10B
	350 mm	1150 mm	19,0	4795_477.11B

## Fahrradständer - Segmentparker

stabil und platzsparend durch wechselnde Hoch-/Tiefstellung  
als Reihenanlage miteinander verschraubbar  
mit Bohrungen für Anker bzw. Dübelbefestigung

	<p><b>Bügelparker</b> Rahmen aus Winkelprofil Bügel 19 mm Rundrohr, feuerverzinkt Höhe ca. 510 mm Fahrradreifenbreite bis 55 mm Tiefe einseitig: ca. 500 mm Tiefe doppelseitig: ca. 600 mm</p>		
	<p><b>Radeinstellung einseitig</b> Radabstand 350 mm</p>		
	<p><b>Radeinstellung doppelseitig</b></p>		
	<p><b>Anlehnbügelparker zum Einbetonieren</b> Stahlrohr 42 mm Durchmesser, feuerverzinkt Bügelöffnung ca. 100 mm Gesamtbreite ca. 200 mm Gesamtlänge ca. 1600 mm Gesamthöhe ca. 850 mm</p>		
	<p><b>Anlehnbügel zum Einbetonieren</b> senkrechte Stahlrohre 60 mm Durchmesser Rohrrahmen 48 mm Durchmesser, feuerverzinkt Gesamtlänge ca. 1425 mm Höhe Überflur ca. 900 mm komplett verschweißt</p>		

## Fahrradständer - Reihenparker

solide und witterungsbeständig

		ca. kg	Art.-Nr.
	<p><b>Einzelparker zum Einbetonieren</b> Haltebügel aus 12 mm Rundstahl mit Standrohr 40 x 40 mm verschweißt Höhe ca. 500 mm Überflur feuerverzinkt</p> <p>einseitige Einstellung zweiseitige Einstellung</p>	3,5 4,0	4795_421.51 4795_421.52
	<p><b>Einzelparker zum Aufdübeln</b> Dübelplatte 100 x 150 mm 4 Bohrungen d = 10 mm</p> <p>einseitige Einstellung zweiseitige Einstellung</p>	4,0 4,5	4795_421.53 4795_421.54
	<p><b>Einzelparker für Wandbefestigung</b></p> <p>gerade Einstellung 90° schräge Einstellung 45 °</p>	3,5 3,5	4795_421.55 4795_421.56
	<p><b>Einzelparker zum Einbetonieren</b> Haltebügel aus 20 mm Rundstahl Höhe ca. 530 mm Überflur feuerverzinkt</p>	3,5	4795_421.60



**BESCHILDERUNGS- UND  
MARKIERUNGS-SERVICE  
GMBH F R E I B U R G**

**FON 07 61 - 51 51 7-0**

**FAX 07 61 - 51 51 755**

**BÜGEL**

## Fahrradständer - Reihenparker

solide und witterungsbeständig  
Haltebügel aus 12 mm Rundstahl  
mit Vierkant-Trägerrohr 40 x 40 mm verschweißt  
Standrohr anschraubbar  
Höhe ca. 500 mm Überflur  
für Fahrradreifenbreite bis 55 mm  
feuerverzinkt



		ca. kg	Art.-Nr.
	<b>freistehende Aufstellung zum Einbetonieren</b> Elementlänge 3000 mm Gesamtlänge mit Standrohr ca. 3010 mm einseitig 6 Stellplätze mit 500 mm Abstand		
	Fahrrad-Einstellung gerade 90 ° Stellraumtiefe ca. 2000 mm	20,0	4795_421.02
	Fahrrad-Einstellung links oder rechts 45° Stellraumtiefe ca. 1600 mm	20,0	4795_421.03
	<b>freistehende Aufstellung zum Aufdübeln</b> Elementlänge 3000 mm Gesamtlänge mit Standrohr ca. 3010 mm einseitig 6 Stellplätze mit 500 mm Abstand		
	Fahrrad-Einstellung gerade 90 ° Stellraumtiefe ca. 2000 mm	20,0	4795_421.04
	Fahrrad-Einstellung links oder rechts 45° Stellraumtiefe ca. 1600 mm	20,0	4795_421.05
	<b>freistehende Aufstellung zum Andübeln</b> Elementlänge 3000 mm Gesamtlänge mit Standrohr ca. 3010 mm einseitig 6 Stellplätze mit 500 mm Abstand		
	Fahrrad-Einstellung gerade 90 ° Stellraumtiefe ca. 2000 mm	20,0	4795_421.16
	Fahrrad-Einstellung links oder rechts 45° Stellraumtiefe ca. 1600 mm	20,0	4795_421.17